

REPÈRES CE1

CAHIER 2 DE FRANÇAIS

PRÉNOM DE L'ÉLÈVE

NOM DE L'ÉLÈVE

CLASSE DE L'ÉLÈVE



Exercise 1

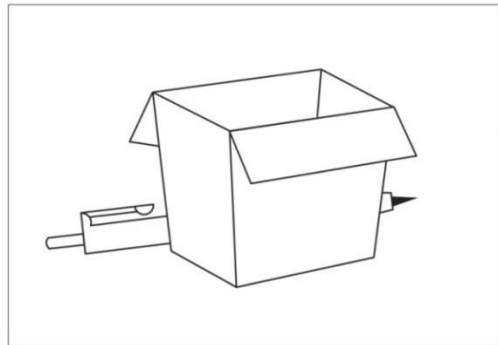
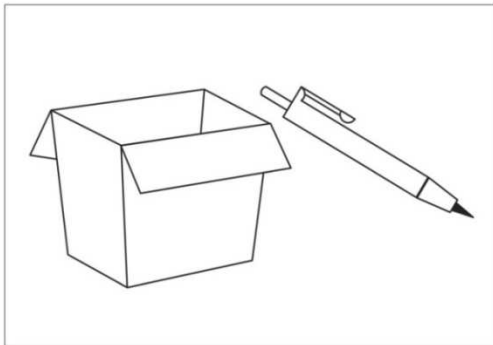
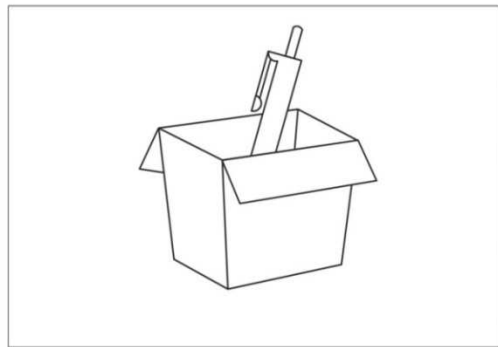
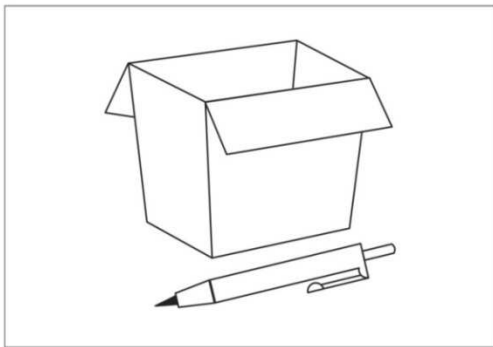
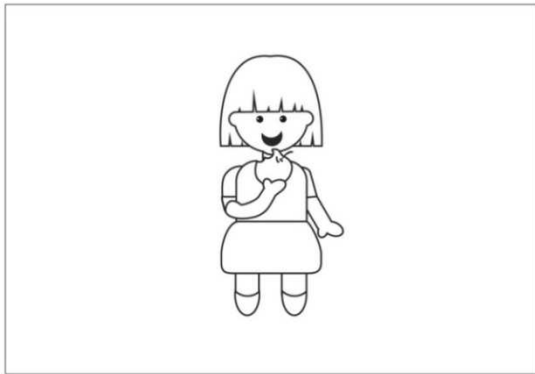
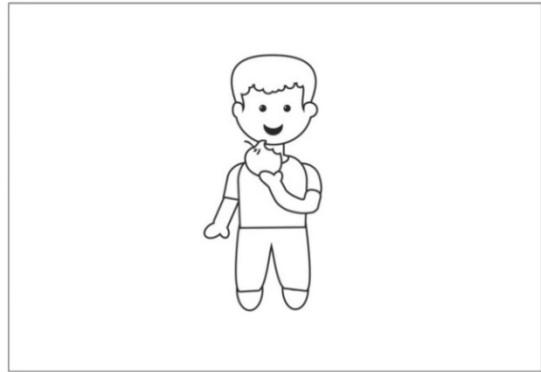
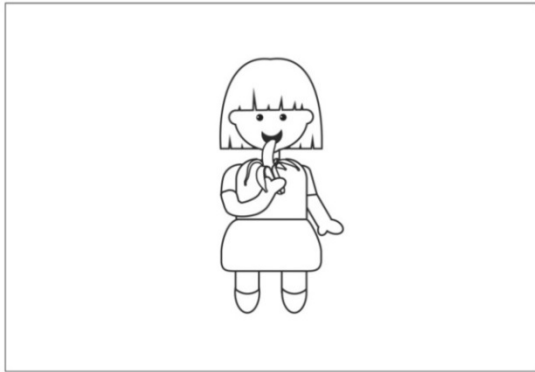

Exercice 1 (suite)

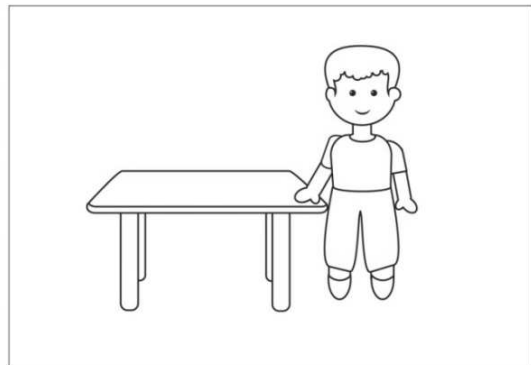
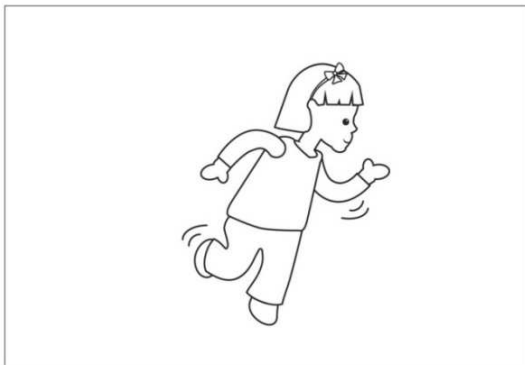
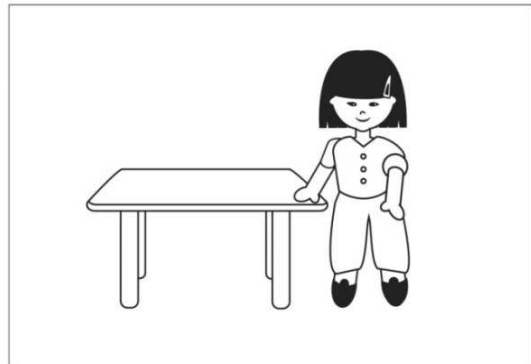
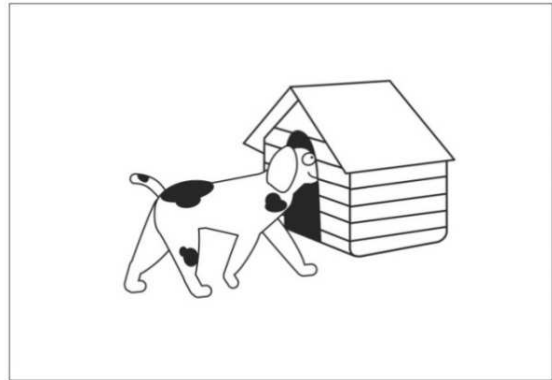
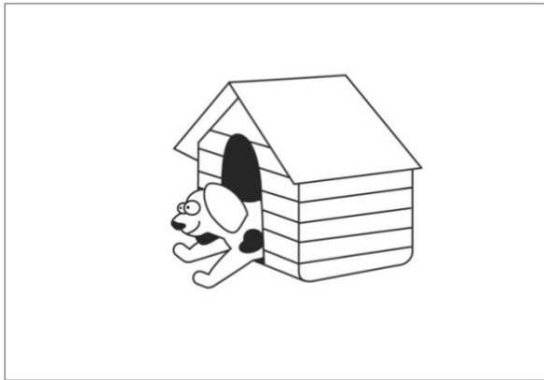
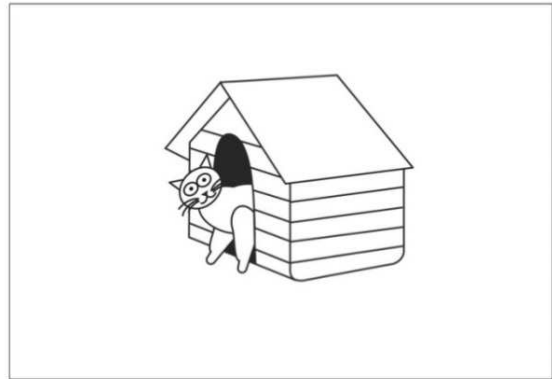
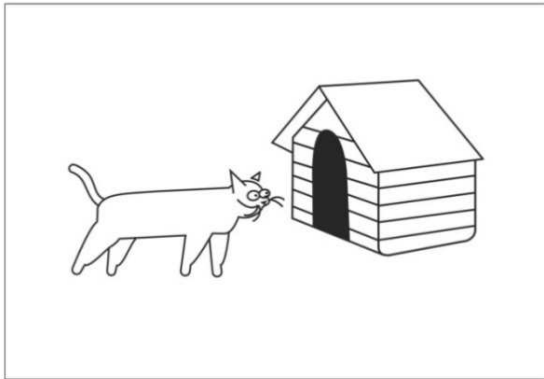

Exercice 1 (suite)

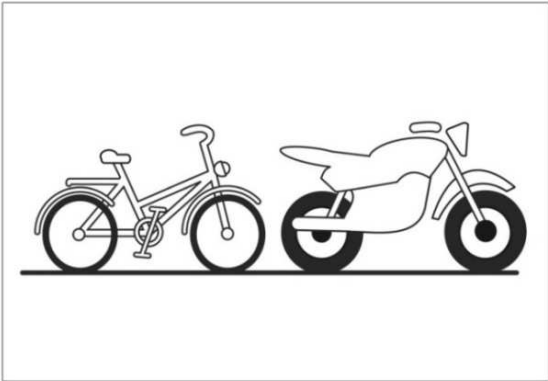
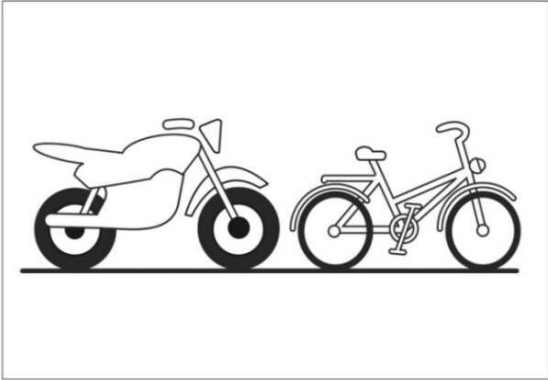
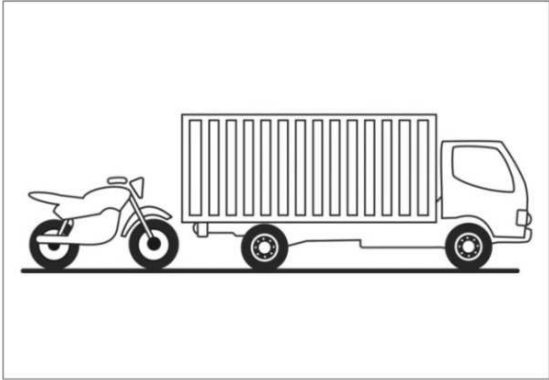

Exercice 1 (suite)

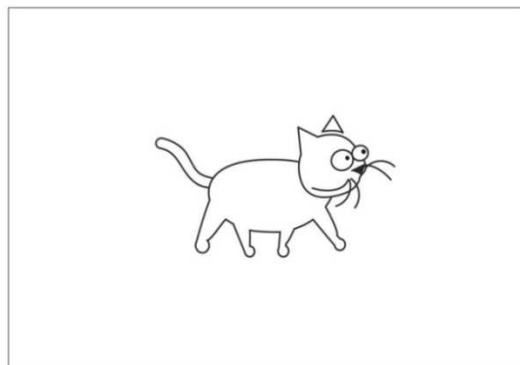
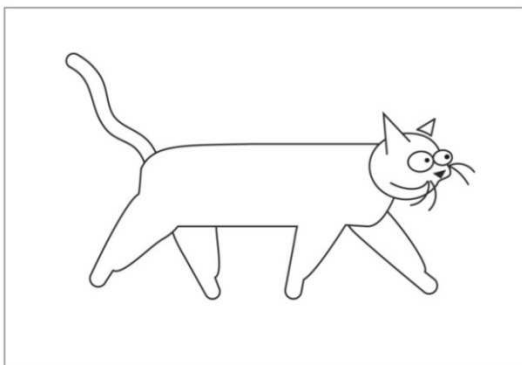
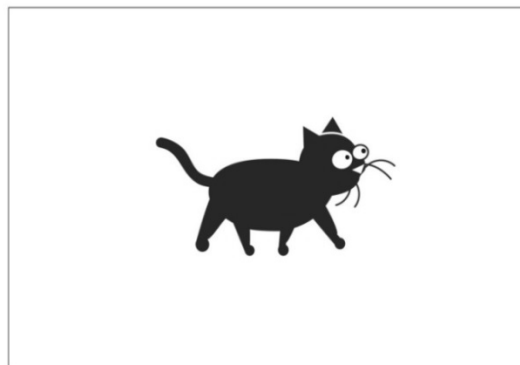
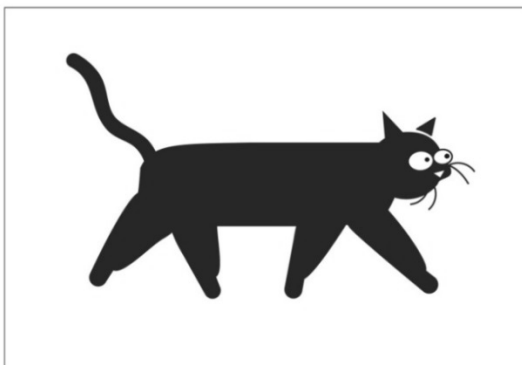
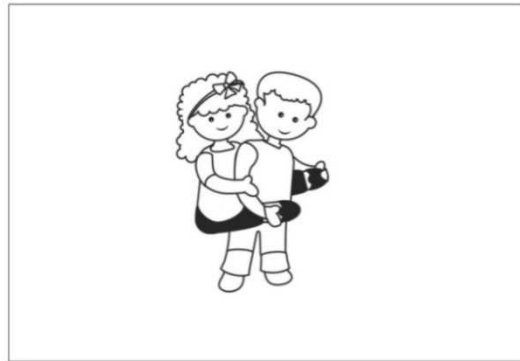
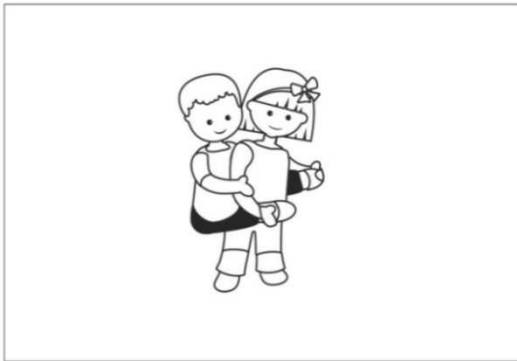

Exercice 1 (suite)

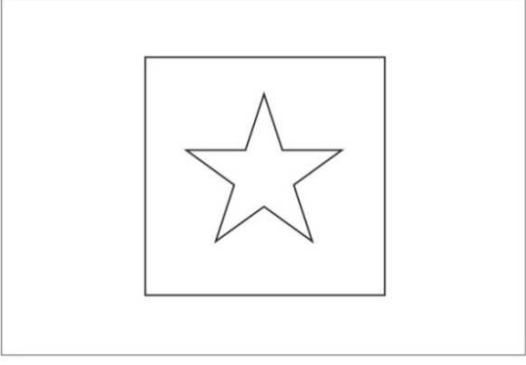
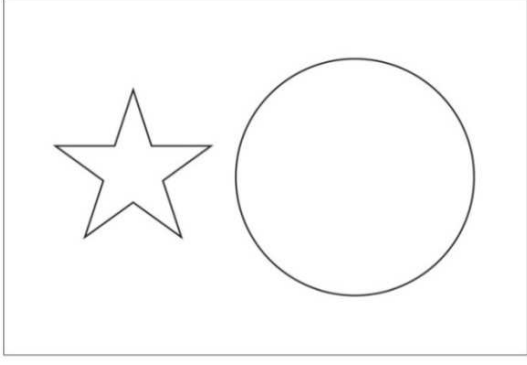
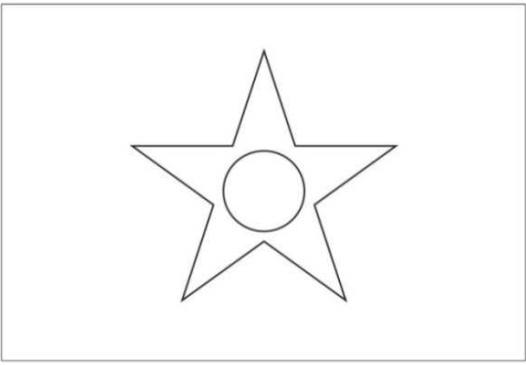
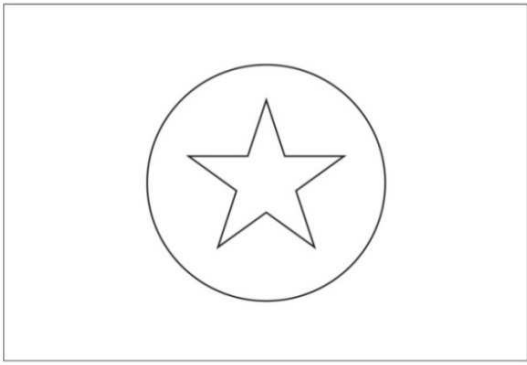
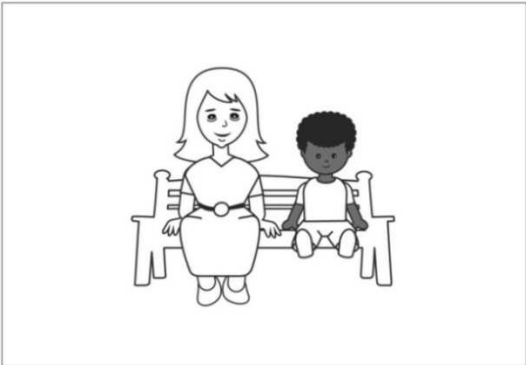
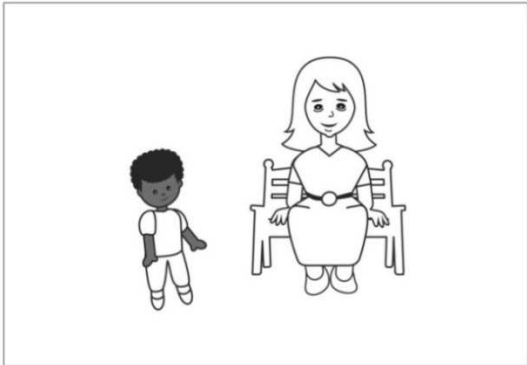
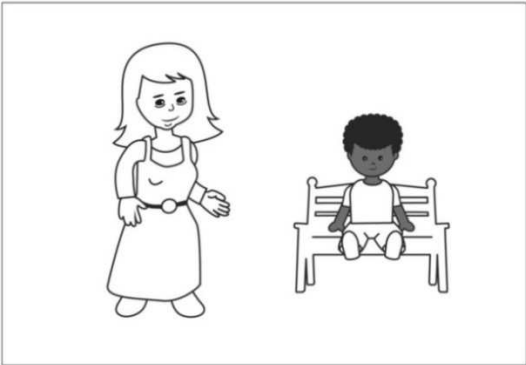
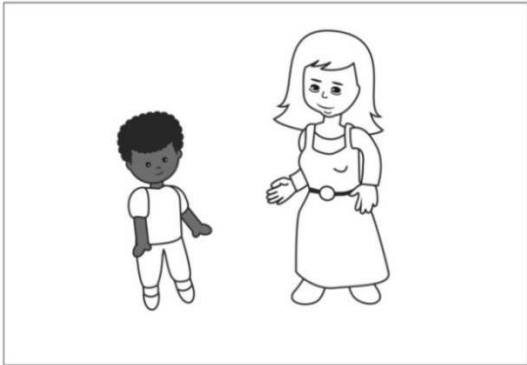

Exercice 1 (suite)

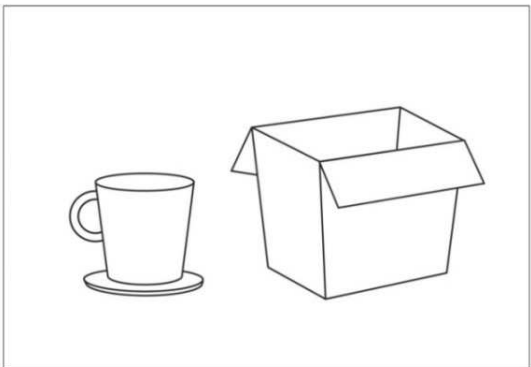
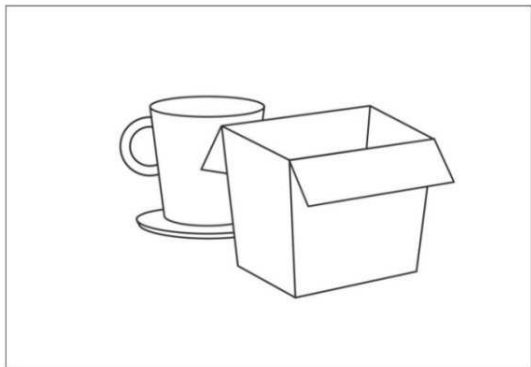
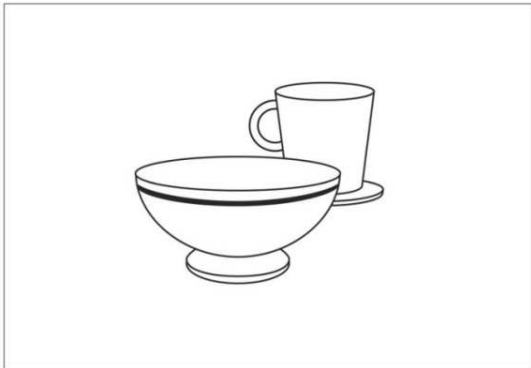
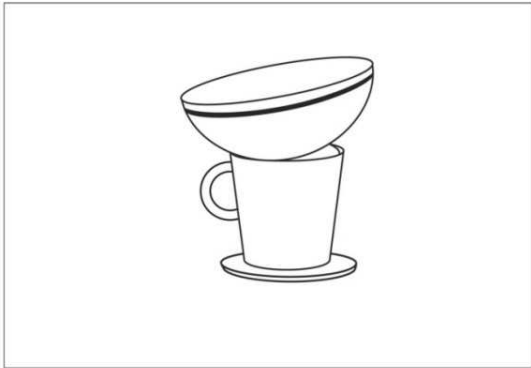
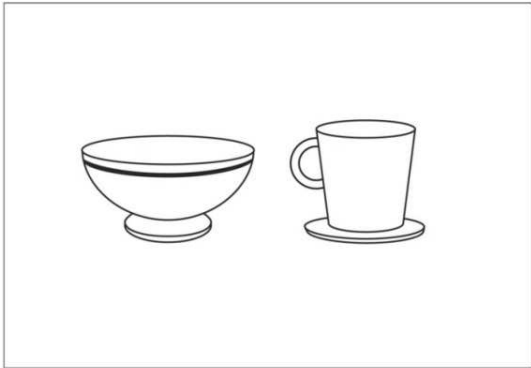

Exercice 1 (suite)

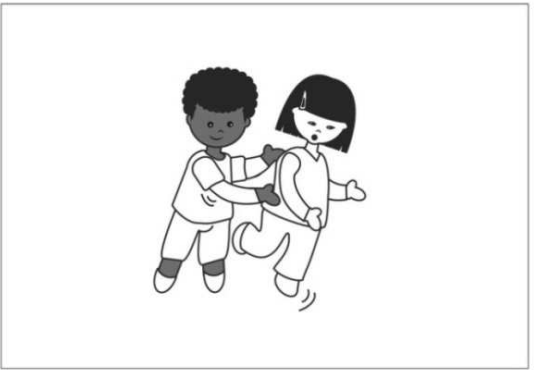
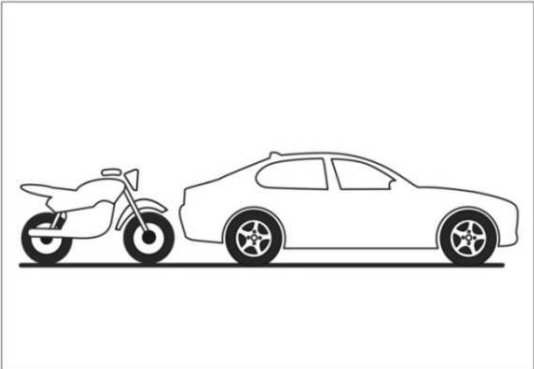
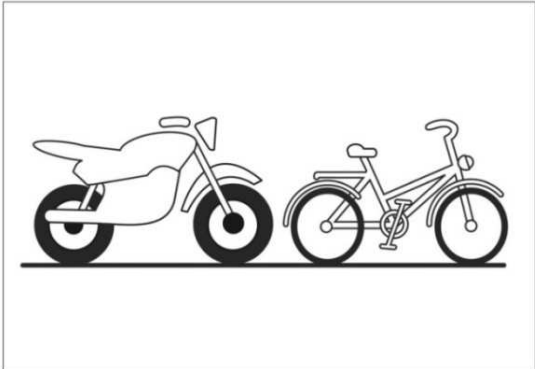
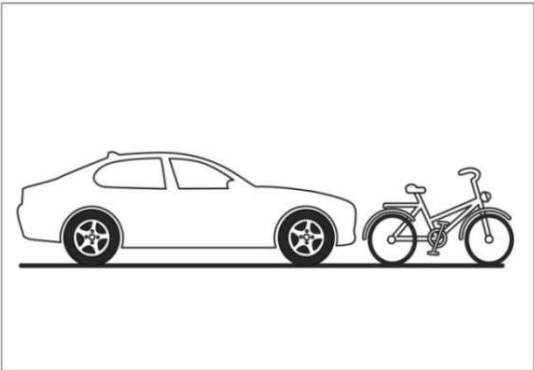
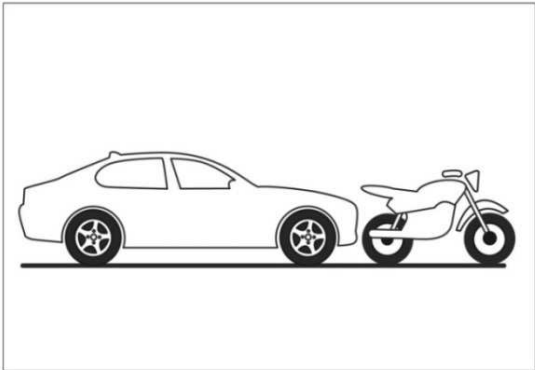

Exercice 1 (suite)

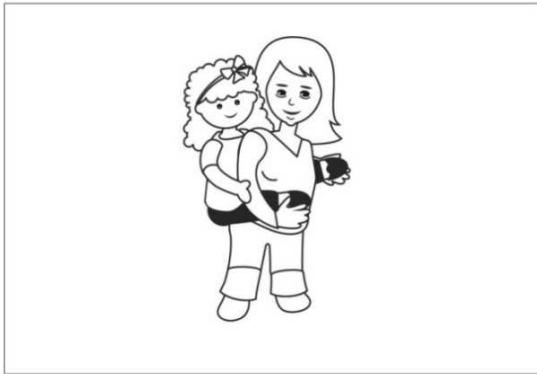
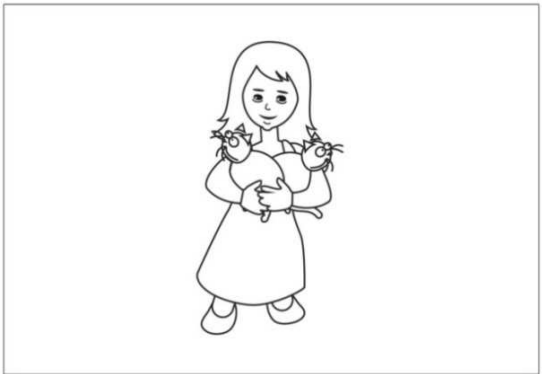
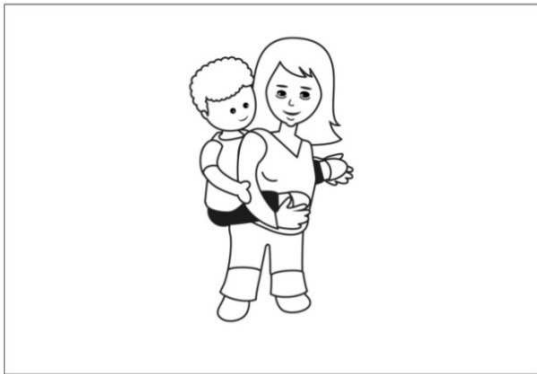
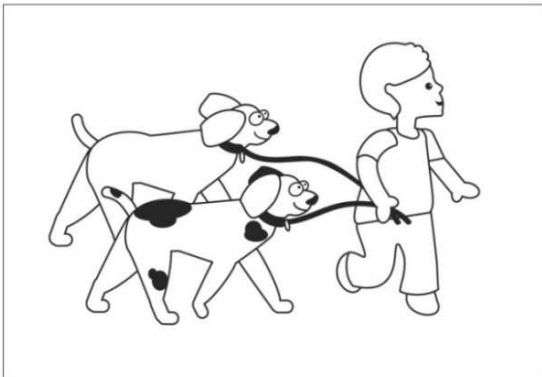
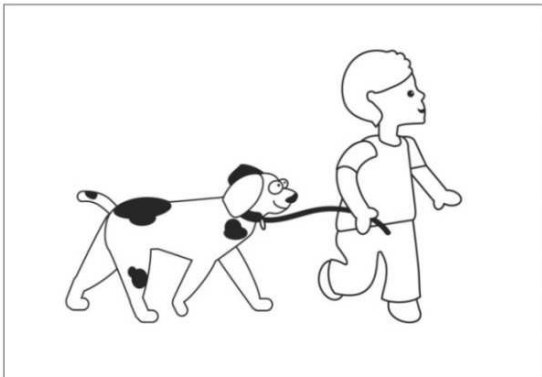
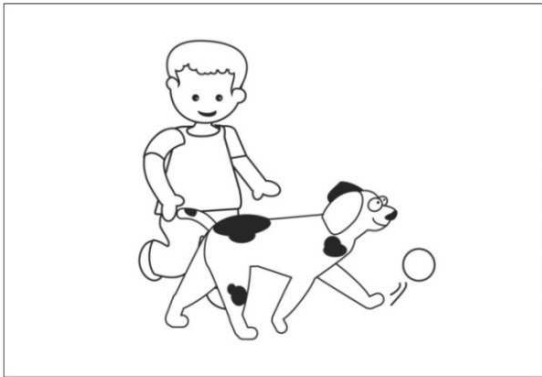

Exercice 1 (suite)

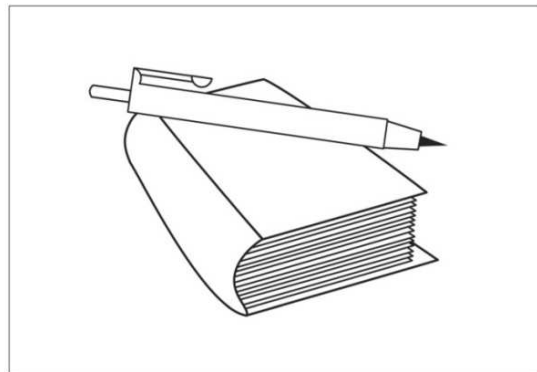
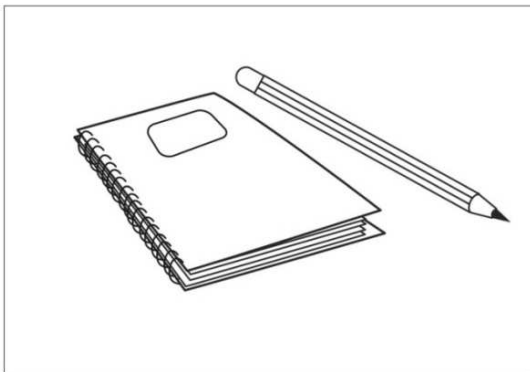
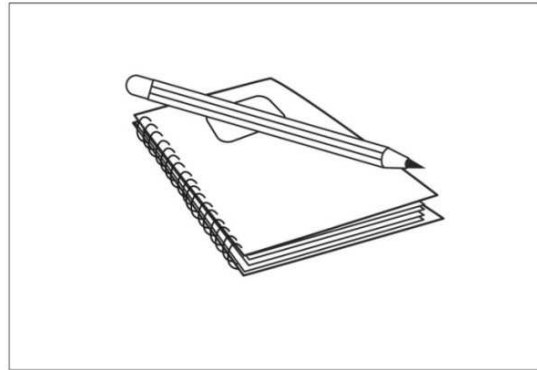
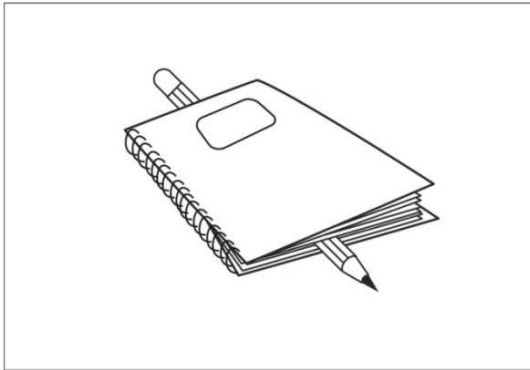

Exercice 2

Passes une bonne nuit !

Pendant un tiers de ta vie, tu vas dormir. Ce temps n'est pas perdu.

Tous les animaux dorment, c'est obligatoire pour vivre.

Pendant le sommeil, plusieurs cycles se suivent : le sommeil lent léger, le sommeil lent profond et le sommeil paradoxal.

Lorsque le soleil se couche, une glande libère l'hormone du sommeil qui t'aide à t'endormir : la mélatonine.

Cette glande est située dans ton cerveau et s'appelle glande pinéale car elle ressemble à une pomme de pin.

A ton âge, tu dors très vite profondément, aucun bruit ne peut te réveiller, c'est le rôle du sommeil lent.

Pendant ce temps, ton corps se repose.

Tu rêves surtout pendant ton sommeil paradoxal. Ton cerveau a besoin d'autant d'énergie que le jour pour inventer des histoires folles.

Exercice 2 (suite)

1- À quoi sert de dormir ?

| | | |
|----------------|-------------------------------|---------------------------|
| C'est inutile. | C'est obligatoire pour vivre. | C'est une perte de temps. |
|----------------|-------------------------------|---------------------------|

2- De quoi le sommeil est-il composé ?

| | | |
|---------------------------------|-----------------------------|----------------------------------|
| De plusieurs cycles de sommeil. | D'un seul cycle de sommeil. | De cycles de sommeil et d'éveil. |
|---------------------------------|-----------------------------|----------------------------------|

3- Où est située la glande en forme de pomme de pin qui t'aide à t'endormir ?

| | | |
|----------------|----------------|-------------------|
| Dans ton cœur. | Dans tes yeux. | Dans ton cerveau. |
|----------------|----------------|-------------------|

4- Lorsque tu rêves, de quoi ton cerveau a-t-il besoin ?

| | | |
|-----------------------|------------------------|-------------------------|
| De beaucoup de bruit. | De beaucoup d'énergie. | De beaucoup de lumière. |
|-----------------------|------------------------|-------------------------|

Exercice 3

Nathan et Chloé voudraient bien se baigner dans la petite rivière qui coule au fond de leur jardin. Alors ils décident de construire un barrage. Ils apportent des cailloux et des branches. Ils les entassent les uns sur les autres. Ils ont presque fini quand maman appelle : « Venez goûter, mes petits castors ! »

1- Où sont Nathan et Chloé ?

| | | | |
|------------|-----------|------------|---------------|
| À l'école. | Chez eux. | Au cinéma. | À la piscine. |
|------------|-----------|------------|---------------|

2- Quand cette histoire se passe-t-elle ?

| | | | |
|---------------|-----------|----------|----------|
| L'après-midi. | Le matin. | Le soir. | La nuit. |
|---------------|-----------|----------|----------|

3- Pourquoi la maman appelle-t-elle les enfants ses petits castors ?

| | | | |
|---------------------------|------------------------------------|--|---------------------------------|
| Parce qu'ils sont poilus. | Parce qu'ils ont de grandes dents. | Parce qu'ils vont manger du poisson au goûter. | Parce qu'ils font des barrages. |
|---------------------------|------------------------------------|--|---------------------------------|

4- Pourquoi construisent-ils un barrage ?

| | | | |
|--------------|-------------------|------------------|-----------------------|
| Pour pêcher. | Pour boire l'eau. | Pour se baigner. | Pour passer le temps. |
|--------------|-------------------|------------------|-----------------------|

Exercise 4



Exercice 5

Lecture à haute voix de mots – 1 minute

ta bol

à où la au tu

un il été on mur

ni sur qui vélo par

feu ce peur ami moto

peau lune gare lire bon

mardi col avril roi faire

facile cheval vrai ligne porte

autre loup soir page raisin

car sucre chat matin trésor

soixante lundi rose visage six

ciseau aout pays balai fille

sept lourd femme garage hibou

Exercice 5 (suite)

[Démarrer le chronomètre.]

[Dans le tableau :

- cocher la case si le mot est correctement lu.
- si l'élève n'a pas terminé en 60 secondes, indiquer le numéro du dernier mot lu (ou tenté d'être lu) sur la ligne correspondante.

Si l'élève termine en moins de 60 secondes, reporter le temps exact ici : |_|_| secondes

Remarque : si l'élève ne réussit pas à lire plus de 4 mots parmi les 10 premiers (2 lignes) ne pas poursuivre la lecture.]

| | mot n°1 | mot n°2 | mot n°3 | mot n°4 | mot n°5 | Ecrire le numéro du dernier mot lu (ou tenté d'être lu) au bout d'une minute |
|----------|--|--------------------------------------|-------------------------------------|--------------------------------------|--------------------------------------|---|
| Ligne 1 | à <input type="checkbox"/> 1 | où <input type="checkbox"/> 2 | la <input type="checkbox"/> 3 | au <input type="checkbox"/> 4 | tu <input type="checkbox"/> 5 | |
| Ligne 2 | un <input type="checkbox"/> 1 | il <input type="checkbox"/> 2 | été <input type="checkbox"/> 3 | on <input type="checkbox"/> 4 | mur <input type="checkbox"/> 5 | |
| Ligne 3 | ni <input type="checkbox"/> 1 | sur <input type="checkbox"/> 2 | qui <input type="checkbox"/> 3 | vélo <input type="checkbox"/> 4 | par <input type="checkbox"/> 5 | |
| Ligne 4 | feu <input type="checkbox"/> 1 | ce <input type="checkbox"/> 2 | peur <input type="checkbox"/> 3 | ami <input type="checkbox"/> 4 | moto <input type="checkbox"/> 5 | |
| Ligne 5 | peau <input type="checkbox"/> 1 | lune <input type="checkbox"/> 2 | gare <input type="checkbox"/> 3 | lire <input type="checkbox"/> 4 | bon <input type="checkbox"/> 5 | |
| Ligne 6 | mardi <input type="checkbox"/> 1 | col <input type="checkbox"/> 2 | avril <input type="checkbox"/> 3 | roi <input type="checkbox"/> 4 | faire <input type="checkbox"/> 5 | |
| Ligne 7 | facile <input type="checkbox"/> 1 | cheval <input type="checkbox"/> 2 | vrai <input type="checkbox"/> 3 | ligne <input type="checkbox"/> 4 | porte <input type="checkbox"/> 5 | |
| Ligne 8 | autre <input type="checkbox"/> 1 | loup <input type="checkbox"/> 2 | soir <input type="checkbox"/> 3 | page <input type="checkbox"/> 4 | raisin <input type="checkbox"/> 5 | |
| Ligne 9 | car <input type="checkbox"/> 1 | sucre <input type="checkbox"/> 2 | chat <input type="checkbox"/> 3 | matin <input type="checkbox"/> 4 | trésor <input type="checkbox"/> 5 | |
| Ligne 10 | soixante <input type="checkbox"/> 1 | lundi <input type="checkbox"/> 2 | rose <input type="checkbox"/> 3 | visage <input type="checkbox"/> 4 | six <input type="checkbox"/> 5 | |
| Ligne 11 | ciseau <input type="checkbox"/> 1 | août <input type="checkbox"/> 2 | pays <input type="checkbox"/> 3 | balai <input type="checkbox"/> 4 | filles <input type="checkbox"/> 5 | |
| Ligne 12 | sept <input type="checkbox"/> 1 | lourd <input type="checkbox"/> 2 | femme <input type="checkbox"/> 3 | garage <input type="checkbox"/> 4 | hibou <input type="checkbox"/> 5 | |

Exercice 6

Lecture à haute voix de texte – 1 minute

Madame et Monsieur Petit vivent dans une grande maison entourée d'un jardin avec leur chien, Médor. La porte du jardin reste toujours fermée pour que Médor ne s'échappe pas. Médor aime se coucher en regardant le ciel. Au début de l'hiver, Madame et Monsieur Petit décident de le mettre dans la cuisine, bien au chaud. Comme il préfère s'endormir en regardant les étoiles, Médor aboie très fort et très longtemps au début de la nuit. Madame et Monsieur Petit n'arrivent plus à dormir. Au bout d'une semaine, ils décident de remettre Médor dans le jardin, mais avec une niche et une couverture.

Exercice 6 (suite)

[Démarrer le chronomètre.]

[Dans le texte ci-dessous :

- barrer uniquement les mots incorrectement lus ou non lus.

Dans les cases :

- écrire le nombre de mots (corrects ou incorrects) lus par l'élève en une minute en y ajoutant le nombre de mots barrés pendant la passation ;
- écrire le nombre d'erreurs ;
- écrire le nombre de mots correctement lus en une minute.]

| | |
|---|-----|
| Madame et Monsieur Petit vivent dans une grande maison entourée | 10 |
| d'un jardin avec leur chien, Médor. La porte du jardin reste toujours | 22 |
| fermée pour que Médor ne s'échappe pas. Médor aime se coucher | 33 |
| en regardant le ciel. Au début de l'hiver, Madame et Monsieur | 44 |
| Petit décide de le mettre dans la cuisine, bien au chaud. Comme | 56 |
| il préfère s'endormir en regardant les étoiles, Médor aboie très fort | 67 |
| et très longtemps au début de la nuit. Madame et Monsieur Petit | 79 |
| n'arrivent plus à dormir. Au bout d'une semaine, ils décident de | 90 |
| remettre Médor dans le jardin, mais avec une niche et une couverture. | 102 |

Si l'élève termine en moins de 60 secondes, reporter le temps exact ici : |__|__| secondes

Nombre de mots lus en 1 minute et nombre de mots barrés :

Nombre d'erreurs :

Nombre de mots correctement lus en 1 minute :

